



5

# REPRESENTACIÓN GRÁFICA

## ARQUITECTURA DE PROCESOS NIVEL 1: PROCESO TRASPLANTE CARDÍACO

## PROCESOS ESTRATÉGICOS

CONTRATO PROGRAMA

PLAN DE CALIDAD

GUÍAS DE PRÁCTICA CLÍNICA

PLANES DE CUIDADOS

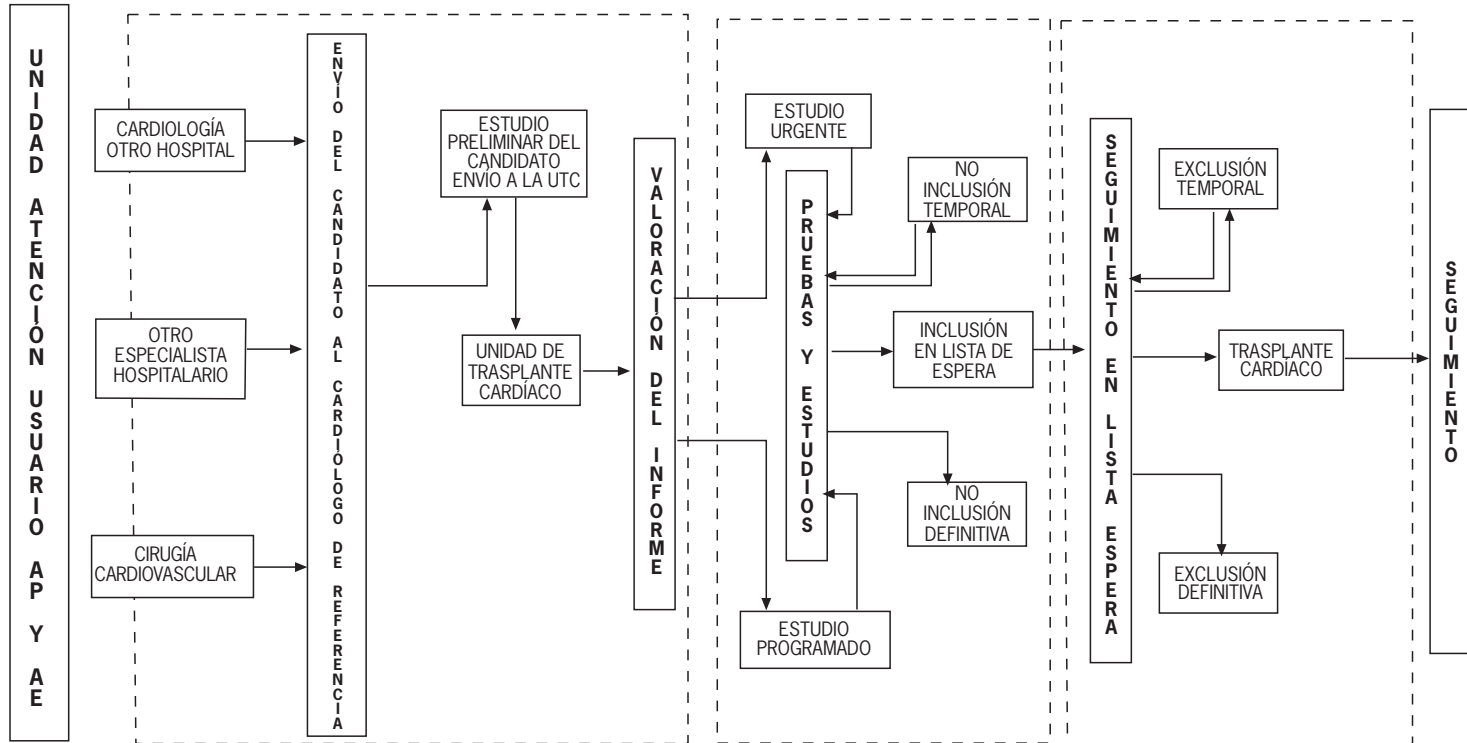

ARQUITECTURA DE PROCESOS NIVEL 2: PROCESO TRASPLANTE CARDÍACO. DETECCIÓN Y ESTUDIO

PROCESOS ESTRATÉGICOS

PROTOSCOLOS CONSENSUADOS

GUÍAS DE PRÁCTICA CLÍNICA

PLANES DE CUIDADOS

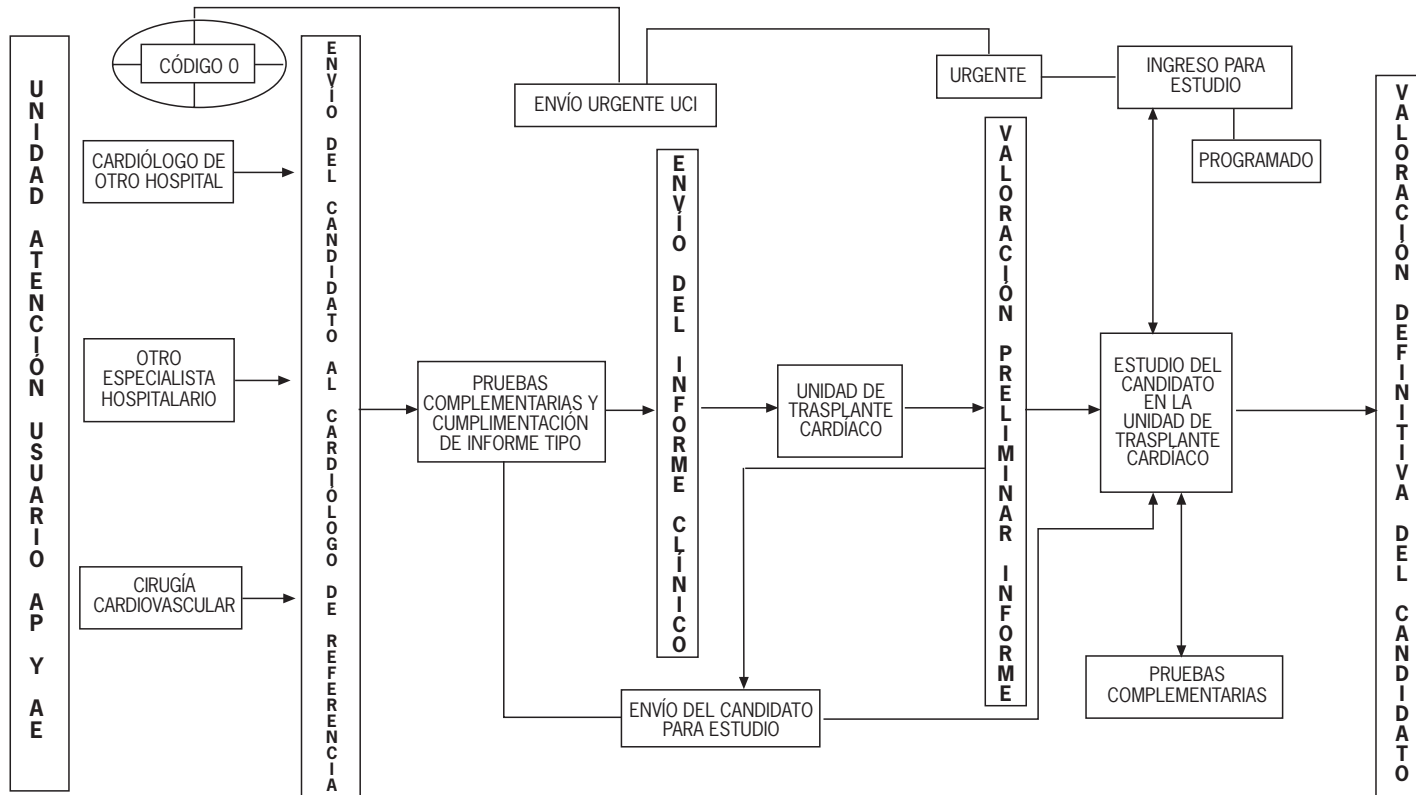

SERVICIOS GENERALES

PROCESOS DE SOPORTE  
SERVICIOS CLÍNICOS

SISTEMA DE INFORMACIÓN

## ARQUITECTURA DE PROCESOS NIVEL 2: PROCESO TRASPLANTE CARDÍACO. INCLUSIÓN EN LISTA Y SEGUIMIENTO

## PROCESOS ESTRATÉGICOS

PROTOCOLOS CONSENSUADOS

GUÍAS DE PRÁCTICA CLÍNICA

PLANES DE CUIDADOS ESTANDARIZADOS

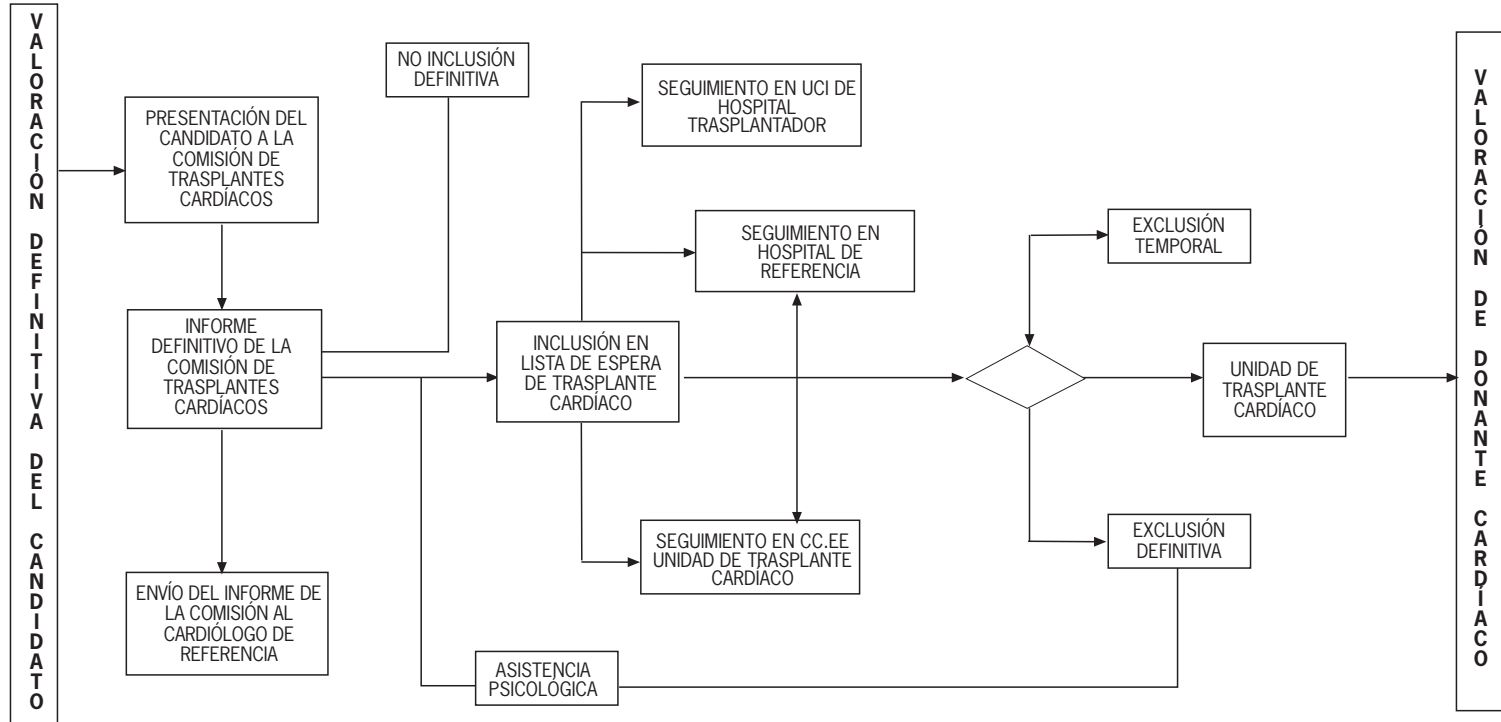

## PROCESOS DE SOPORTE

SERVICIOS GENERALES

SERVICIOS CLÍNICOS

SISTEMA DE INFORMACIÓN

## ARQUITECTURA DE PROCESOS NIVEL 2: PROCESO TRASPLANTE CARDÍACO. PROCESO QUIRÚRGICO Y SEGUIMIENTO

### PROCESOS ESTRATÉGICOS

PROTOCOLOS CONSENSUADOS

GUÍAS DE PRÁCTICA CLÍNICA

PLANES DE CUIDADOS ESTANDARIZADOS

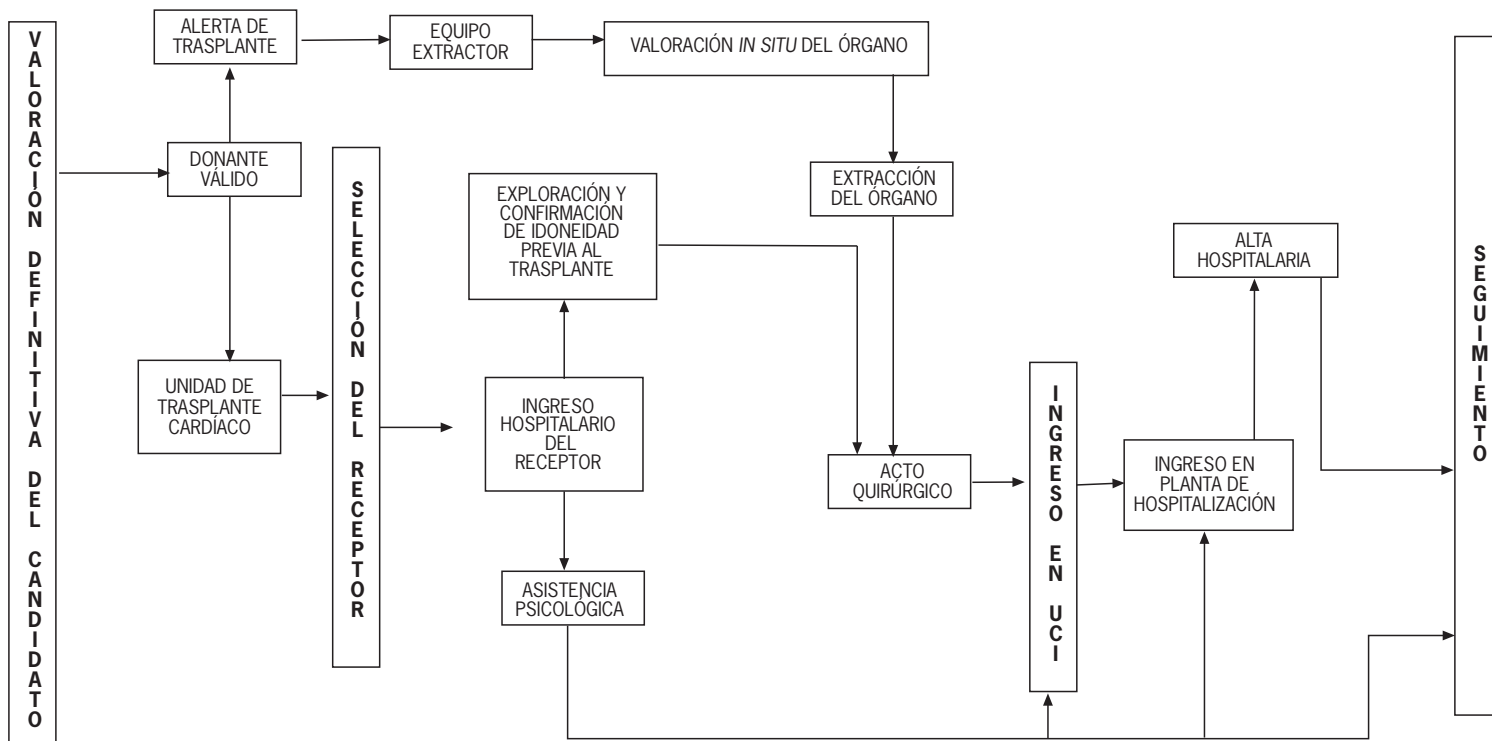

### PROCESOS DE SOPORTE

SERVICIOS GENERALES

SERVICIOS CLÍNICOS

HOSTELERÍA

LIMPIEZA-MANTENIMIENTO

SISTEMA DE INFORMACIÓN

## ARQUITECTURA DE PROCESOS NIVEL 3. TRASPLANTE CARDÍACO. DETECCIÓN Y ESTUDIO

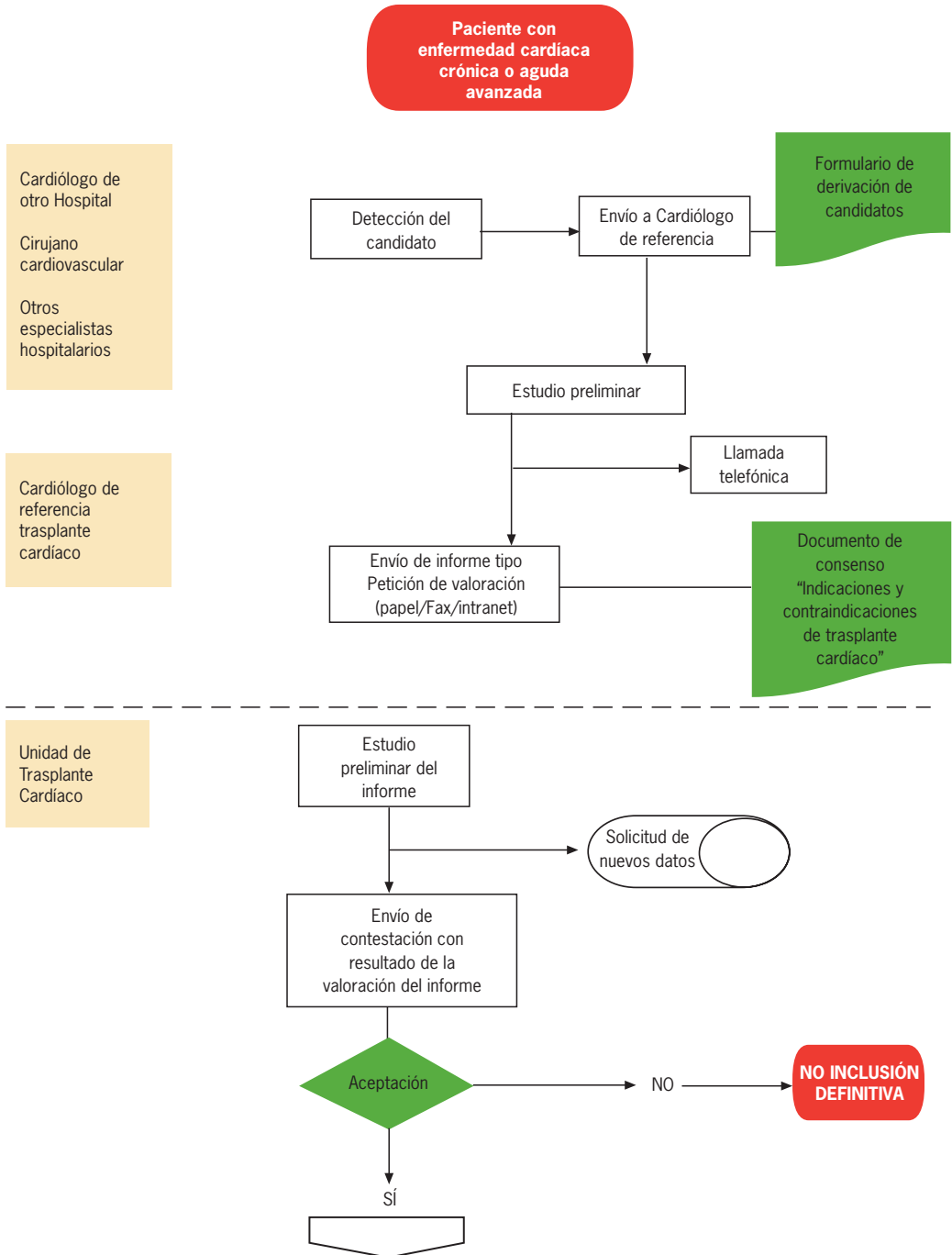

## ARQUITECTURA DE PROCESOS NIVEL 3. TRASPLANTE CARDÍACO. DETECCIÓN Y ESTUDIO

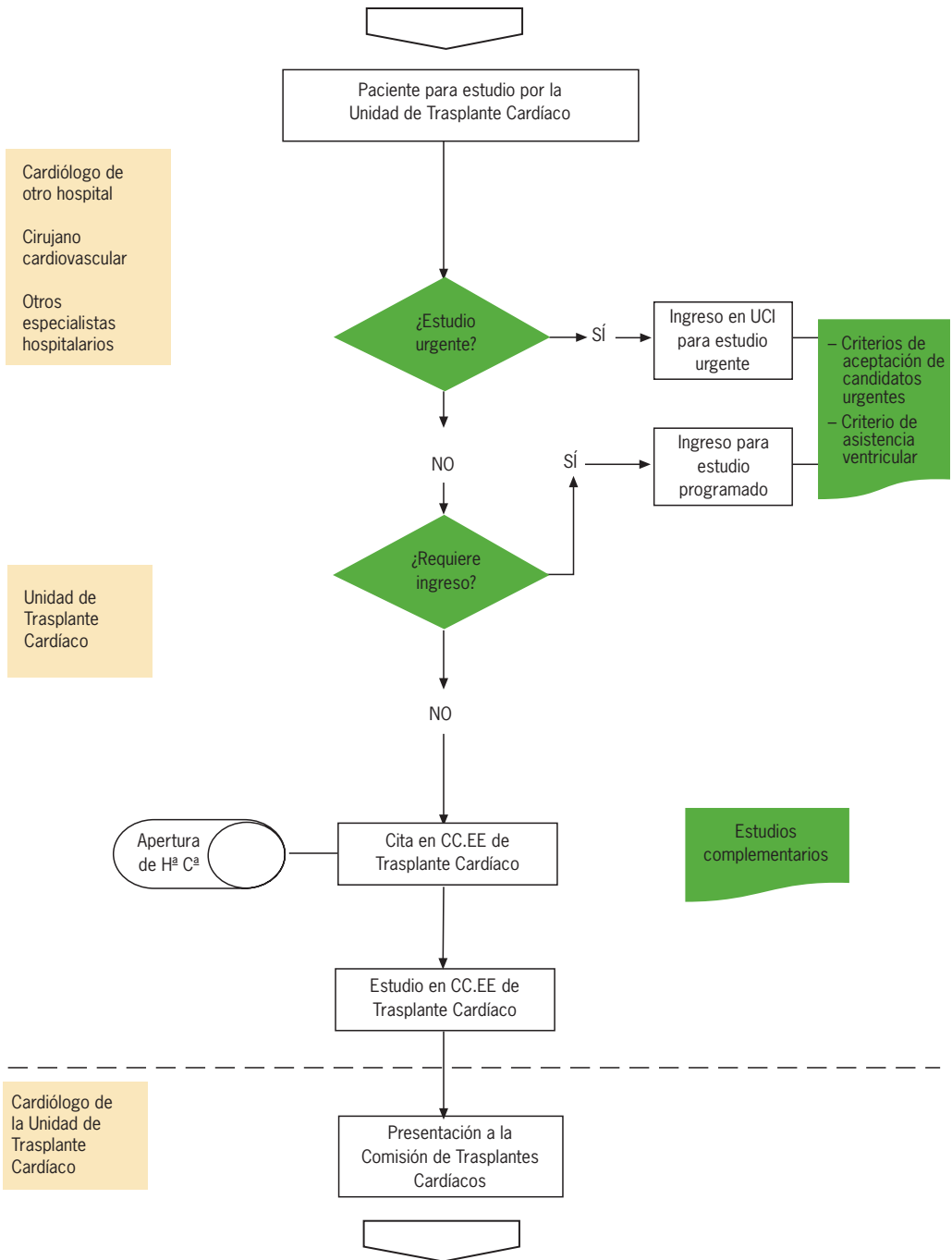

ARQUITECTURA DE PROCESOS NIVEL 3. TRASPLANTE CARDÍACO. INCLUSIÓN EN LISTA Y SEGUIMIENTO

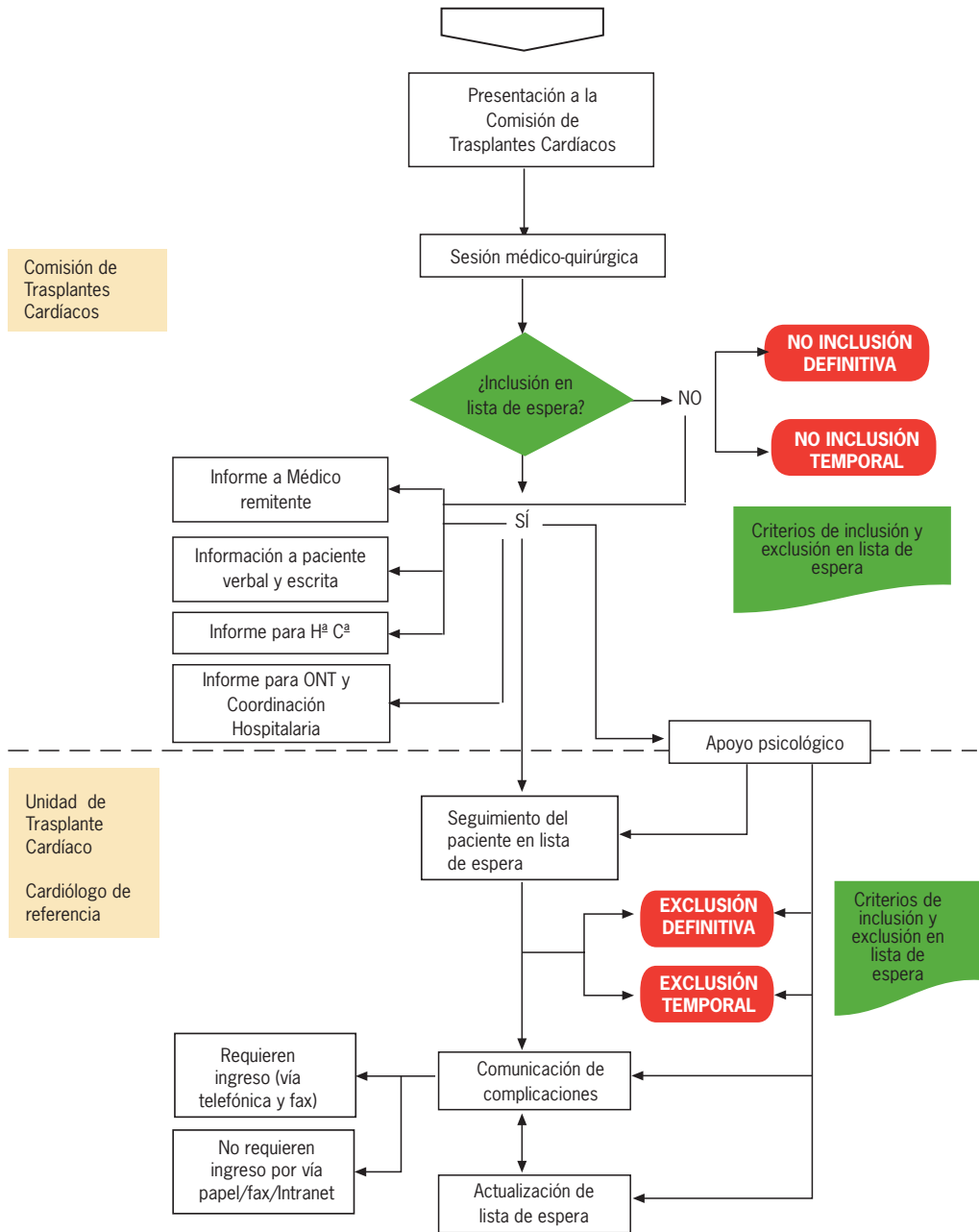



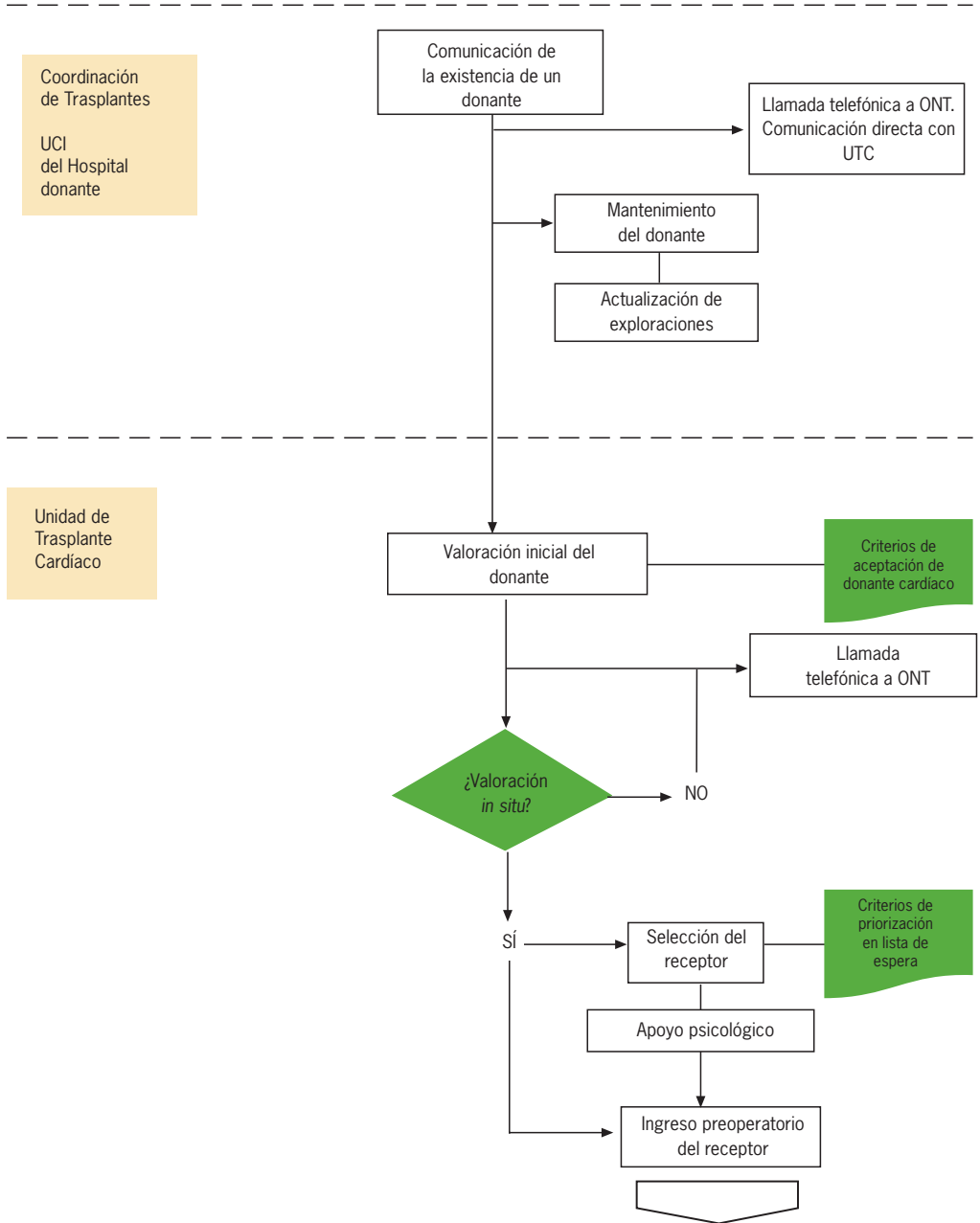

ARQUITECTURA DE PROCESOS NIVEL 3. TRASPLANTE CARDÍACO. PROCESO QUIRÚRGICO Y SEGUIMIENTO

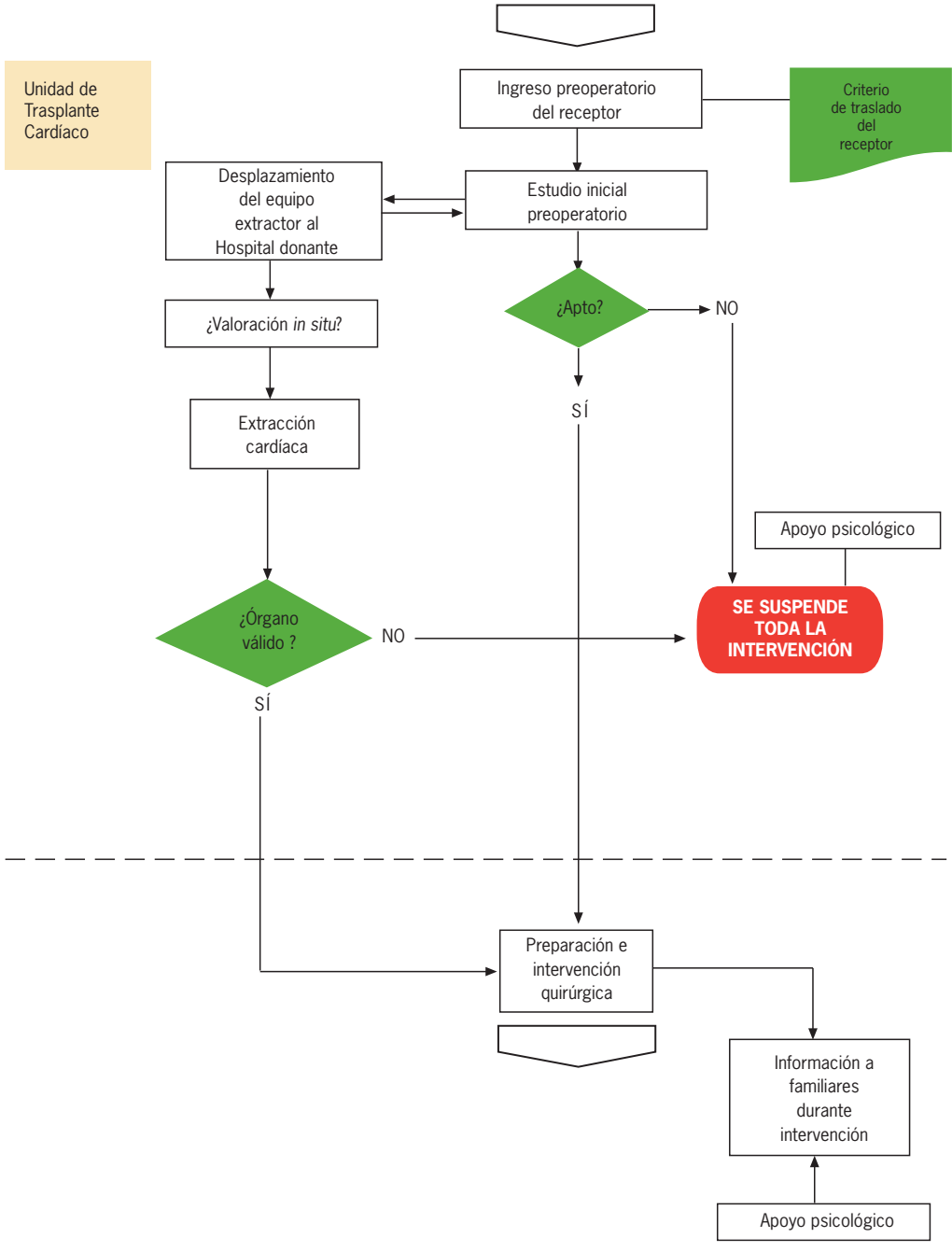

## ARQUITECTURA DE PROCESOS NIVEL 3. TRASPLANTE CARDÍACO. PROCESO QUIRÚRGICO Y SEGUIMIENTO

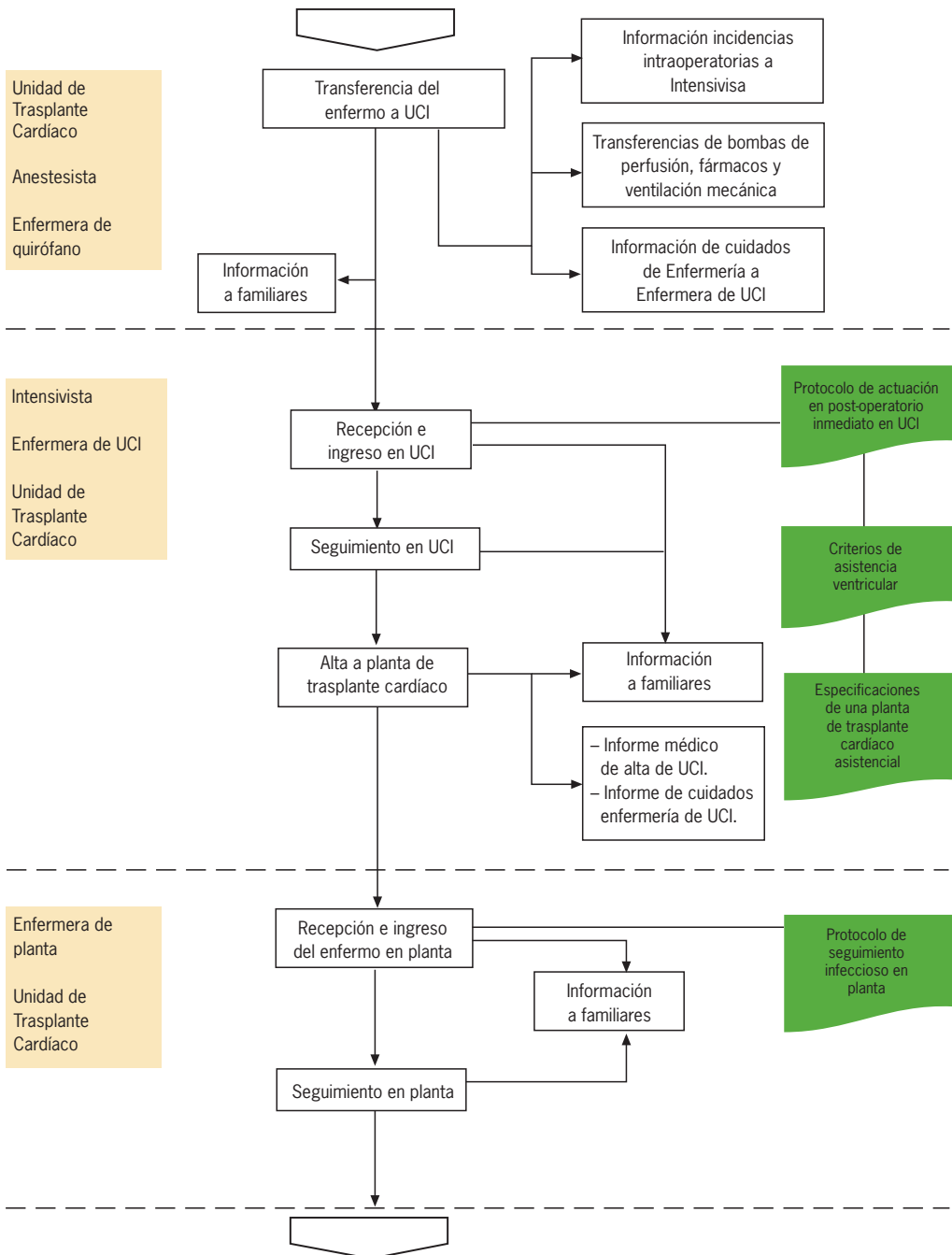

### ARQUITECTURA DE PROCESOS NIVEL 3. TRASPLANTE CARDÍACO. PROCESO QUIRÚRGICO Y SEGUIMIENTO

